



Vymand Aluminium

وايمند تجارت

شمال (۵۰۶۴۹۴)

www.vymand.com

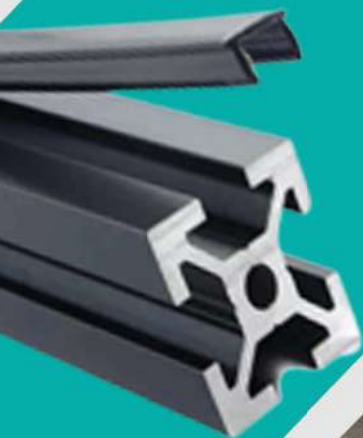

مرجع تخصصی
پروفیل آلومینیوم
شیاردار و اتصالات





فهرست

۱	درباره وایمند
۲	چرا پروفیل آلومینیوم شیاردار
۳	پروفیل های آلومینیوم شیاردار
۴	شیار ۶ میلیمتری
۵	شیار ۸ میلیمتری
۶	شیار ۱۰ میلیمتری
۱۲	کاربردهای پروفیل آلومینیوم شیاردار در ساخت انواع فریم

درباره وایمند

وایمند نام روستایی از توابع شهرستان تفرش در استان مرکزی می باشد. تفرش از شهرستان های بسیار قدیمی ایران و خاستگاه فرهیختگان و بزرگان بسیاری چون پروفیسور حسابی بوده است. شرکت وایمند تجارت شمال (سهامی خاص) که با برند **وایمند** در حال فعالیت می باشد در سال 1395 با شماره ثبت 506494 به ثبت رسیده است و اکنون در زمینه ی تولید، واردات و عرضه ی پروفیل آلومینیوم شیاردار صنعتی و یراق آلات مربوطه فعالیت می کند. همچنین این شرکت در زمینه ی ساخت سازه های مختلف صنعتی، اداری و حتی خانگی با این پروفیل ها به صورت تخصصی فعالیت می کند. واحد فنی و مهندسی و طراحی شرکت می تواند راهکارهای استفاده از پروفیل های آلومینیوم شیاردار، جهت تبدیل ایده ها و طرح های مشتریان محترم به سازه ی آلومینیوم را ارائه کند.

چرا وایمند؟

ما در **وایمند** همواره برای تولید پروفیل آلومینیوم از بیلت هایی با بهترین کیفیت استفاده می کنیم. شرط مقدم در تولید یک پروفیل آلومینیوم با کیفیت بعد از قالب با کیفیت، بیلتی همگن با آلیاژی استاندارد می باشد که ما در وایمند به این امر اهمیت ویژه ای می دهیم. انجام عملیات حرارتی جهت سختی کاری، آنودایز نقره ای و مشکی با کیفیت بالا و بسته بندی مناسب از ویژگی های پروفیل آلومینیوم شیاردار وایمند می باشد.

شرکت وایمند به عنوان یک شرکت تخصصی در زمینه ی تولید و فروش پروفیل های آلومینیوم شیاردار و یراق آلات وابسته همواره در تلاش برای ارتقای کیفیت و افزایش تنوع محصولات می باشد تا هر مصرف کننده ای که قصد ساخت یک فریم آلومینیومی دارد تمام نیازهای خود از یک پیچ ساده تا اختصاصی ترین اتصالات و پروفیل ها را در وایمند پیدا کند.

چرا پروفیل آلومینیوم شیاردار؟

عدم نیاز به تعمیر



کاربردی



مناسب برای نما



ارسال به کل ایران



مقاوم تر



سبک تر



تنوع بالا



موجود در انبار



قابل بازیافت



سفارش آنلاین



کاربردهای پروفیل آلومینیوم شیاردار

کابین دستگاه



پرینتر سه بعدی



پارتیشن



دستگاه CNC



فریم های سقفی



شاسی دستگاه



کانوایر



میز مونتاژ



میز کار



سیستم های انتقال قدرت



خطوط تولید



استند



پروفیل آلومینیوم شیاردار



20 mm - 25mm

پروفیل شیاردار

جهت فریم های کوچک

شیار 6 میلیمتری

کد: P-2020L

سبک

20x20

	20x20mm		6mm		M6
0.38	kg/m	وزن متر طول			
143.1	mm ²	مساحت			
0.61	cm ⁴	گشتاور دوم سطح Ix			
0.61	cm ⁴	گشتاور دوم سطح Iy			
2.4	cm ³	گشتاور اول سطح Wx			
1.35	cm ³	گشتاور اول سطح Wy			

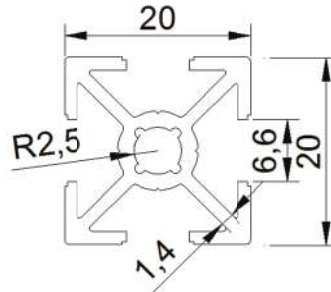

کد: P-2020V

وی اسلات

20x20

	20x20mm		6mm		M6
0.45	kg/m	وزن متر طول			
171.7	mm ²	مساحت			
0.7	cm ⁴	گشتاور دوم سطح Ix			
0.7	cm ⁴	گشتاور دوم سطح Iy			
4.95	cm ³	گشتاور اول سطح Wx			
1.7	cm ³	گشتاور اول سطح Wy			

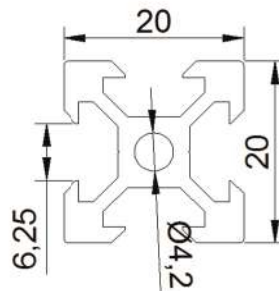

کد: P-2525L

سبک

25x25

	25x25mm		6mm		M6
0.4	kg/m	وزن متر طول			
168.3	mm ²	مساحت			
1.25	cm ⁴	گشتاور دوم سطح Ix			
1.25	cm ⁴	گشتاور دوم سطح Iy			
4.95	cm ³	گشتاور اول سطح Wx			
1.7	cm ³	گشتاور اول سطح Wy			

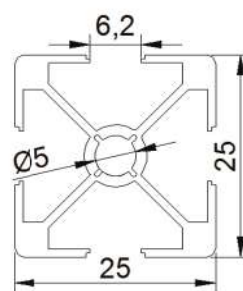

کد: P2040L

سبک

20x40

	20x40mm		6mm		M6
0.52	kg/m	وزن متر طول			
194.7	mm ²	مساحت			
4.17	cm ⁴	گشتاور دوم سطح Ix			
1.12	cm ⁴	گشتاور دوم سطح Iy			
4.95	cm ³	گشتاور اول سطح Wx			
1.7	cm ³	گشتاور اول سطح Wy			

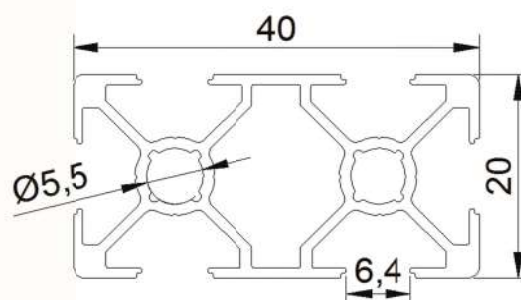

20 mm - 30mm

پروفیل شیاردار

جهت فریم های کوچک

شیار 6 و 8 میلیمتری

کد: P2040V

وی اسلات

20x40

	20x40mm		6mm		M6
0.75	kg/m	وزن متر طول			
283.16	mm ²	مساحت			
1.2	cm ⁴	گشتاور دوم سطح Ix			
4.6	cm ⁴	گشتاور دوم سطح Iy			
1.2	cm ³	گشتاور اول سطح Wx			
4.6	cm ³	گشتاور اول سطح Wy			

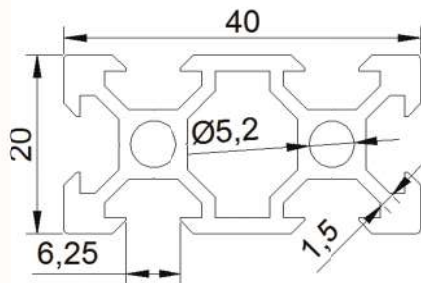

کد: P3030L

سبک

30x30

	30x30mm		8mm		M8
0.79	kg/m	وزن متر طول			
284.8	mm ²	مساحت			
15.34	cm ⁴	گشتاور دوم سطح Ix			
66.17	cm ⁴	گشتاور دوم سطح Iy			
4.95	cm ³	گشتاور اول سطح Wx			
1.7	cm ³	گشتاور اول سطح Wy			

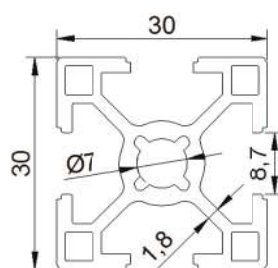

کد: P3030H

سنگین

30x30

	30x30mm		8mm		M8
0.92	kg/m	وزن متر طول			
346	mm ²	مساحت			
15.34	cm ⁴	گشتاور دوم سطح Ix			
66.17	cm ⁴	گشتاور دوم سطح Iy			
4.95	cm ³	گشتاور اول سطح Wx			
1.7	cm ³	گشتاور اول سطح Wy			

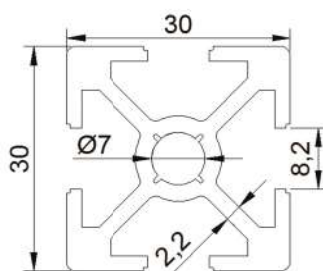

کد: P3060L

سبک

30x60

	30x60mm		8mm		M8
1.2	kg/m	وزن متر طول			
532.16	mm ²	مساحت			
15.34	cm ⁴	گشتاور دوم سطح Ix			
66.17	cm ⁴	گشتاور دوم سطح Iy			
4.95	cm ³	گشتاور اول سطح Wx			
1.7	cm ³	گشتاور اول سطح Wy			

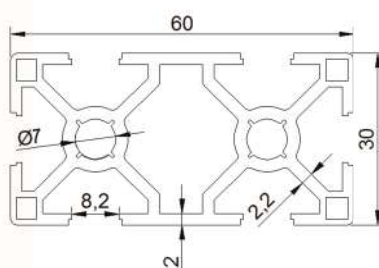

35 mm - 40mm

پروفیل شیاردار

جهت فریم های متوسط

شیار 10 میلیمتری

کد: P-3535L

سبک

35x35

	35x35mm		10mm		M10
1.2	kg/m	وزن متر طول			
438.6	mm ²	مساحت			
15.34	cm ⁴	گشتاور دوم سطح Ix			
66.17	cm ⁴	گشتاور دوم سطح Iy			
4.95	cm ³	گشتاور اول سطح Wx			
1.7	cm ³	گشتاور اول سطح Wy			

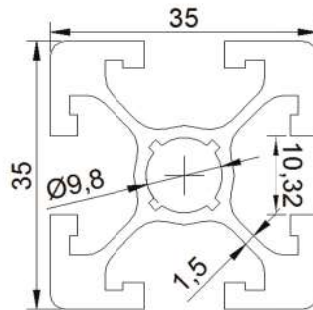

کد: P-4040M

متوسط

40x40

	40x40mm		10mm		M10
1.27	kg/m	وزن متر طول			
462.5	mm ²	مساحت			
15.34	cm ⁴	گشتاور دوم سطح Ix			
66.17	cm ⁴	گشتاور دوم سطح Iy			
4.95	cm ³	گشتاور اول سطح Wx			
1.7	cm ³	گشتاور اول سطح Wy			

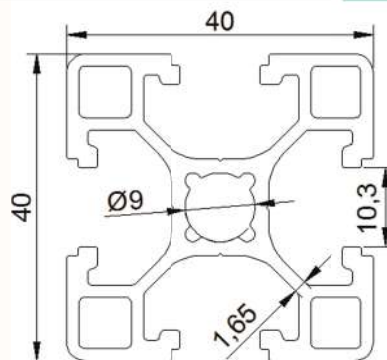

کد: P-4040H

سنگین

40x40

	40x40mm		10mm		M10
1.55	kg/m	وزن متر طول			
565.9	mm ²	مساحت			
15.34	cm ⁴	گشتاور دوم سطح Ix			
66.17	cm ⁴	گشتاور دوم سطح Iy			
4.95	cm ³	گشتاور اول سطح Wx			
1.7	cm ³	گشتاور اول سطح Wy			

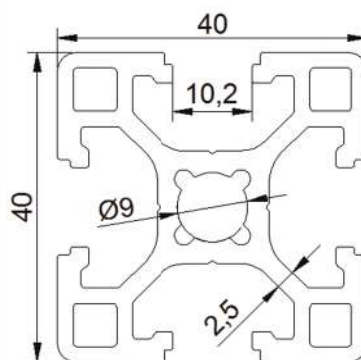

کد: P-4040DB

دو طرف بسته

40x40

	40x40mm		10mm		M10
1.2	kg/m	وزن متر طول			
539	mm ²	مساحت			
15.34	cm ⁴	گشتاور دوم سطح Ix			
66.17	cm ⁴	گشتاور دوم سطح Iy			
4.95	cm ³	گشتاور اول سطح Wx			
1.7	cm ³	گشتاور اول سطح Wy			

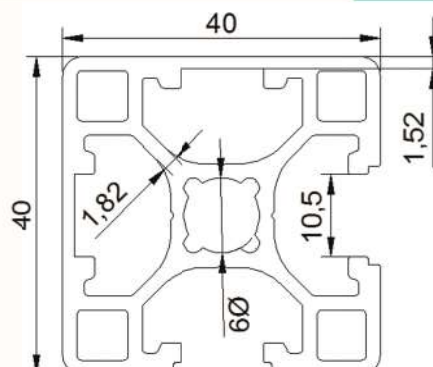

40mm - 45mm

پروفیل شیاردار

جهت فریم های متوسط

شیار 10 میلیمتری

40x40 سه طرف بسته کد: P-40403B

	40x40mm		10mm		M10
1.3	kg/m	وزن متر طول			
523.2	mm ²	مساحت			
15.34	cm ⁴	گشتاور دوم سطح Ix			
66.17	cm ⁴	گشتاور دوم سطح Iy			
4.95	cm ³	گشتاور اول سطح Wx			
1.7	cm ³	گشتاور اول سطح Wy			

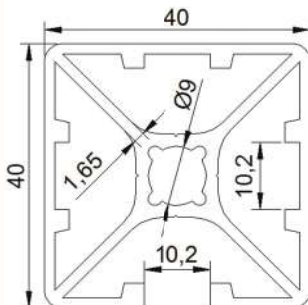

40x80 سبک کد: P-4080L

	40x80mm		10mm		M10
2.1	kg/m	وزن متر طول			
777.8	mm ²	مساحت			
15.34	cm ⁴	گشتاور دوم سطح Ix			
66.17	cm ⁴	گشتاور دوم سطح Iy			
4.95	cm ³	گشتاور اول سطح Wx			
1.7	cm ³	گشتاور اول سطح Wy			

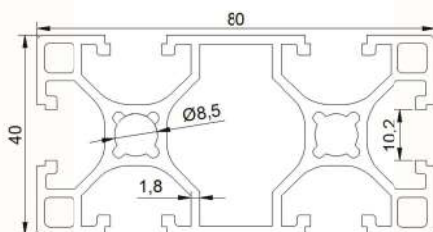

40x80 سنگین کد: P-4080H

	40x80mm		10mm		M10
3	kg/m	وزن متر طول			
1022.5	mm ²	مساحت			
15.34	cm ⁴	گشتاور دوم سطح Ix			
66.17	cm ⁴	گشتاور دوم سطح Iy			
4.95	cm ³	گشتاور اول سطح Wx			
1.7	cm ³	گشتاور اول سطح Wy			

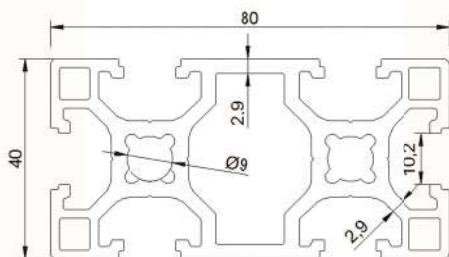

45x45 سبک کد: P-4545L

	45x45mm		10mm		M10
1.1	kg/m	وزن متر طول			
392	mm ²	مساحت			
15.34	cm ⁴	گشتاور دوم سطح Ix			
66.17	cm ⁴	گشتاور دوم سطح Iy			
4.95	cm ³	گشتاور اول سطح Wx			
1.7	cm ³	گشتاور اول سطح Wy			

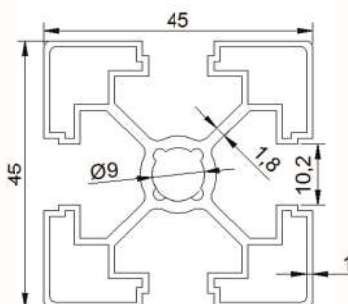

45mm

پروفیل شیاردار

جهت فریم های سنگین

شیار 10 میلیمتری

کد: P-45x45M

متوسط

45x45

	45x45mm		10mm		M10
1.37	kg/m	وزن متر طول			
502.9	mm ²	مساحت			
15.34	cm ⁴	گشتاور دوم سطح Ix			
66.17	cm ⁴	گشتاور دوم سطح Iy			
4.95	cm ³	گشتاور اول سطح Wx			
1.7	cm ³	گشتاور اول سطح Wy			

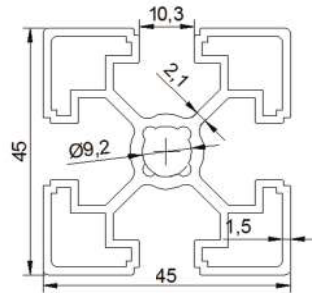

کد: P-4545H

سنگین

45x45

	45x45mm		10mm		M10
2	kg/m	وزن متر طول			
710.8	mm ²	مساحت			
15.34	cm ⁴	گشتاور دوم سطح Ix			
66.17	cm ⁴	گشتاور دوم سطح Iy			
4.95	cm ³	گشتاور اول سطح Wx			
1.7	cm ³	گشتاور اول سطح Wy			

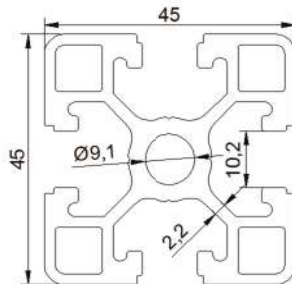

کد: P-4545H-sun

سنگین خورشیدی

45x45

	45x45mm		10mm		M12
2.1	kg/m	وزن متر طول			
804.4	mm ²	مساحت			
15.34	cm ⁴	گشتاور دوم سطح Ix			
66.17	cm ⁴	گشتاور دوم سطح Iy			
4.95	cm ³	گشتاور اول سطح Wx			
1.7	cm ³	گشتاور اول سطح Wy			

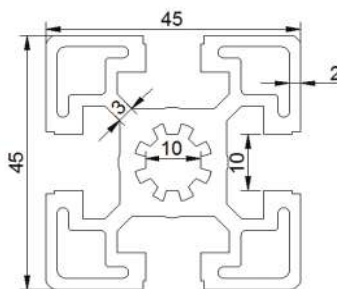

کد: P-4545DB

دوطرف بسته

45x45

	45x45mm		10mm		M10
1.5	kg/m	وزن متر طول			
549	mm ²	مساحت			
15.34	cm ⁴	گشتاور دوم سطح Ix			
66.17	cm ⁴	گشتاور دوم سطح Iy			
4.95	cm ³	گشتاور اول سطح Wx			
1.7	cm ³	گشتاور اول سطح Wy			

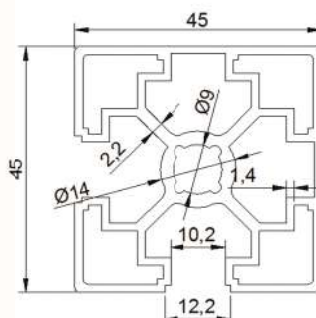

45mm

پروفیل شیاردار

جهت فریم های سنگین

شیار 10 میلیمتری

کد: P-4560M

متوسط

45x60

	45x60mm		10mm		M10
2.5	kg/m	وزن متر طول			
931.6	mm ²	مساحت			
15.34	cm ⁴	گشتاور دوم سطح Ix			
66.17	cm ⁴	گشتاور دوم سطح Iy			
4.95	cm ³	گشتاور اول سطح Wx			
1.7	cm ³	گشتاور اول سطح Wy			

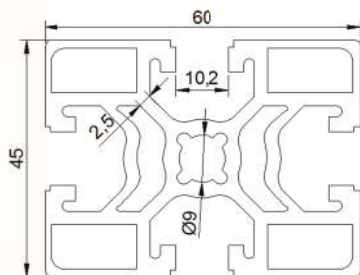

کد: P-4560H-sun

سنگین خورشیدی

45x60

	45x60mm		10mm		M12
3.3	kg/m	وزن متر طول			
1230.3	mm ²	مساحت			
15.34	cm ⁴	گشتاور دوم سطح Ix			
66.17	cm ⁴	گشتاور دوم سطح Iy			
4.95	cm ³	گشتاور اول سطح Wx			
1.7	cm ³	گشتاور اول سطح Wy			

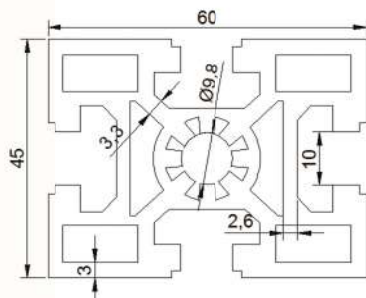

کد: P-4590L

سبک

45x90

	45x90mm		10mm		M10
2.5	kg/m	وزن متر طول			
853.3	mm ²	مساحت			
15.34	cm ⁴	گشتاور دوم سطح Ix			
66.17	cm ⁴	گشتاور دوم سطح Iy			
4.95	cm ³	گشتاور اول سطح Wx			
1.7	cm ³	گشتاور اول سطح Wy			

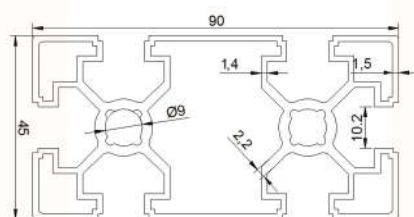

کد: P-4590H

سنگین

45x90

	45x90mm		10mm		M10
3.2	kg/m	وزن متر طول			
1198.6	mm ²	مساحت			
15.34	cm ⁴	گشتاور دوم سطح Ix			
66.17	cm ⁴	گشتاور دوم سطح Iy			
4.95	cm ³	گشتاور اول سطح Wx			
1.7	cm ³	گشتاور اول سطح Wy			

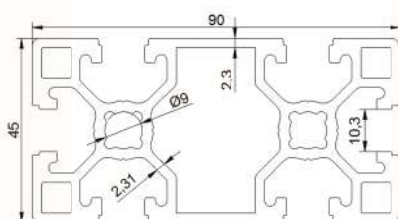

30mm - 40mm - 45mm

پروفیل شیاردار

جهت فریم های سنگین

شیار 10 میلیمتری

60x60 سبک چهارشیار کد: P-6060L

	60x60mm		10mm		M10
2.3	kg/m	وزن متر طول			
872.6	mm ²	مساحت			
15.34	cm ⁴	گشتاور دوم سطح Ix			
66.17	cm ⁴	گشتاور دوم سطح Iy			
4.95	cm ³	گشتاور اول سطح Wx			
1.7	cm ³	گشتاور اول سطح Wy			

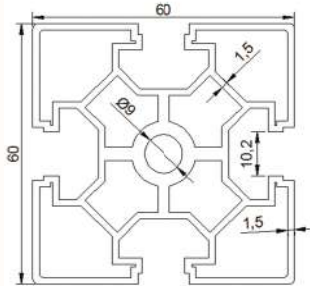

80x80 سبک کد: P-8080L

	80x80mm		10mm		M10
3.1	kg/m	وزن متر طول			
1130.6	mm ²	مساحت			
15.34	cm ⁴	گشتاور دوم سطح Ix			
66.17	cm ⁴	گشتاور دوم سطح Iy			
4.95	cm ³	گشتاور اول سطح Wx			
1.7	cm ³	گشتاور اول سطح Wy			

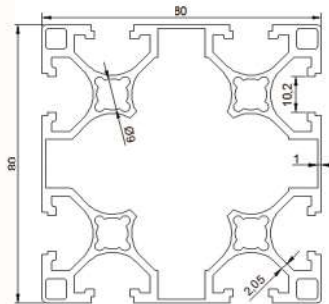

90x90 سبک کد: P-9090L

	90x90mm		10mm		M10
5.35	kg/m	وزن متر طول			
2150	mm ²	مساحت			
15.34	cm ⁴	گشتاور دوم سطح Ix			
66.17	cm ⁴	گشتاور دوم سطح Iy			
4.95	cm ³	گشتاور اول سطح Wx			
1.7	cm ³	گشتاور اول سطح Wy			

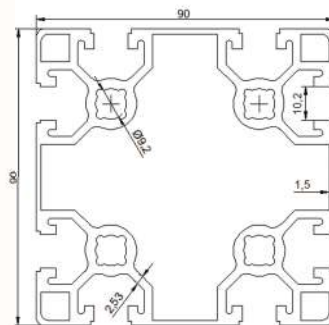

120x15 نیمه سنگین کد: P-1215SH

	120x15		8mm		-
2.3	kg/m	وزن متر طول			
908.24	mm ²	مساحت			
15.34	cm ⁴	گشتاور دوم سطح Ix			
66.17	cm ⁴	گشتاور دوم سطح Iy			
4.95	cm ³	گشتاور اول سطح Wx			
1.7	cm ³	گشتاور اول سطح Wy			

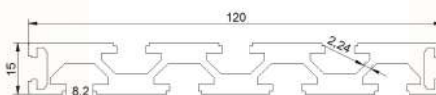

40mm - 45mm

پروفیل شیاردار

جهت فریم های سنگین

شیار 10 میلیمتری

کد: P-225180H

سنگین

22.5x180

	22.5x180mm		10mm		-
5.7	kg/m	وزن متر طول			
2197.8	mm ²	مساحت			
15.34	cm ⁴	گشتاور دوم سطح lx			
66.17	cm ⁴	گشتاور دوم سطح ly			
4.95	cm ³	گشتاور اول سطح Wx			
1.7	cm ³	گشتاور اول سطح Wy			

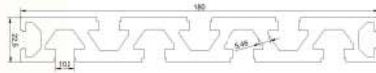

کد: P-45135H

سنگین

45x135

	45x135mm		10mm		M10
4.7	kg/m	وزن متر طول			
1822.6	mm ²	مساحت			
15.34	cm ⁴	گشتاور دوم سطح lx			
66.17	cm ⁴	گشتاور دوم سطح ly			
4.95	cm ³	گشتاور اول سطح Wx			
1.7	cm ³	گشتاور اول سطح Wy			

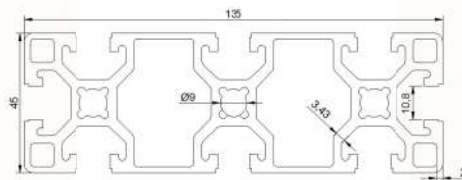

کد: P-N40407m

نیشی 7mm

40x40

	40x40mm		-		-
1.35	kg/m	وزن متر طول			
487.5	mm ²	مساحت			
15.34	cm ⁴	گشتاور دوم سطح lx			
66.17	cm ⁴	گشتاور دوم سطح ly			
4.95	cm ³	گشتاور اول سطح Wx			
1.7	cm ³	گشتاور اول سطح Wy			

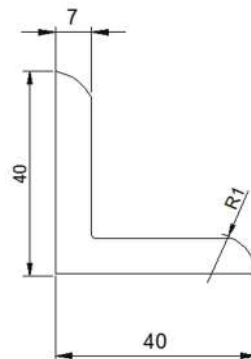

کد: P-N40403m

نیشی 3mm

40x40

	40x40mm		-		-
0.507	kg/m	وزن متر طول			
230.8	mm ²	مساحت			
15.34	cm ⁴	گشتاور دوم سطح lx			
66.17	cm ⁴	گشتاور دوم سطح ly			
4.95	cm ³	گشتاور اول سطح Wx			
1.7	cm ³	گشتاور اول سطح Wy			

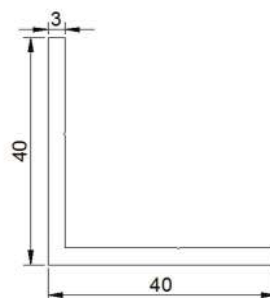

کاربرد
پروفیل آلومینیوم
شیردار در
ساخت انواع فریم



پروفیل شیاردار در ساخت میزهای کار صنعتی



پروفیل آلومینیوم شیاردار علاوه بر استحکام بالا دارای زیبایی خاصی نیز هستند که می توان از ترکیب این دو در صنعت به یک کار چشم نواز و در عین حال محکم رسید

پروفیل شیاردار در ساخت میزهای اداری

گاهی اوقات می توان در یک محیط اداری با ابعاد و طرحی که خودتان دوست دارید یک اتاق کنفرانس را با پروفیل شیاردار تجهیز کنید



پروفیل شیاردار در ساخت پارتیشن های ارزان قیمت



در حال حاضر ساخت پارتیشن با پروفیل های آلومینیوم مخصوص پارتیشن بسیار متداول می باشد. طرح های بسیار زیبا و متنوعی هم در بازار عرضه می گردد اما گاهی اوقات به منظور کاهش هزینه می توان از پروفیل های آلومینیوم شیاردار استفاده کرد و از مهمترین مزایای آن امکان اجرای آن توسط خود کاربر می باشد و از این رو چیزی که مد نظر کاربر هست ساخته می شود

پارتیشن های صنعتی که جنبه ی حصار دور دستگاه ها و یا قسمت های محافظت شده را دارد نیز از کاربرد های دیگر پروفیل های آلومینیوم شیاردار در صنعت پارتیشن می باشد



پروفیل شیاردار در ساخت کنسول های بازی و شبیه سازها



اگر از علاقه مندان به بازی های رایانه ای هستید، می توانید با استفاده از پروفیل های آلومینیوم شیاردار کنسول های بازی و همچنین شبیه ساز های خودرو و یا هواپیما بسازید و از آن لذت ببرید.



پروفیل شیاردار در ساخت پرینترهای سه بعدی

یکی از پرکاربرد ترین مصارف پروفیل های آلومینیوم شیاردار، ساخت پرینترهای سه بعدی می باشد. پرینترهای سه بعدی در دنیا کاربردهای روزافزونی پیدا کرده است. از مدل های حرفه ای تا خانگی و آماتوری از این پروفیل ها استفاده می کنند

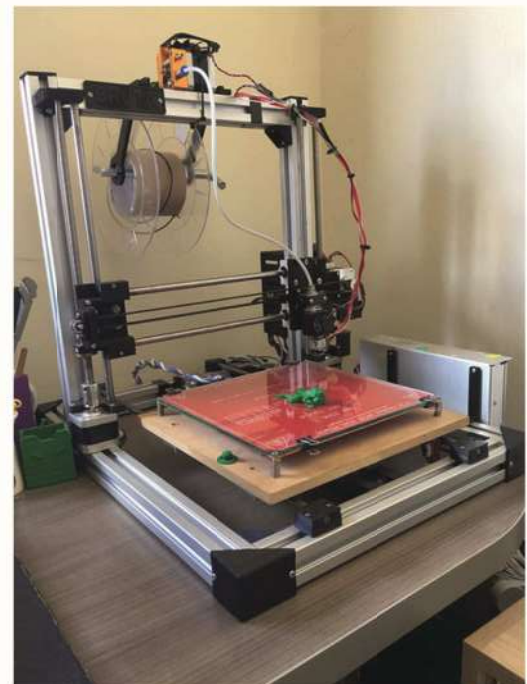
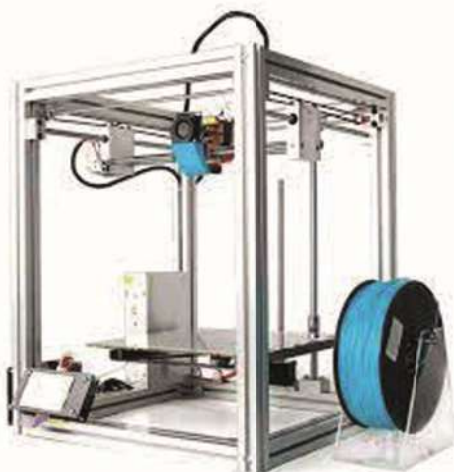

پروفیل شیاردار در ساخت دستگاه

امروز دیگر در دنیا در ساخت دستگاه در صنعت از پروفیل های آلومینیوم شیاردار استفاده می شود. سرعت بالای نصب، امکان اصلاح طراحی در میانه ی کار بدون نیاز به تخریب و همچنین استحکام بالا از مزایای استفاده از این پروفیل ها می باشد.



پروفیل شیاردار در ساخت فریم های اختصاصی

اگر طرحی در ذهن دارید که شبیه هیچ چیزی نیست و فقط در ذهن شماست و برای ساخت آن، کارگاه ندارید، می توانید این طرح را در اتاق کار خود در منزل بسازید. کافی پروفیل ها را برش خورده از ما بگیرید و با یراق های مخصوص و صرفا با پیچ و مهره به هم متصل کنید.





Vymand Aluminium

وايمند تجارت

شمال (۵۰۶۴۹۴)



بزرگراه فتح ، سه راه شهريار ، شهرک صنعتی گلگون ، خیابان دوم شمالی پلاک ۲۸

www.vymand.com

۰۲۱-۶۵۶۱۱۵۲۷-۰۲۱-۶۵۶۱۱۵۲۶

info@vymand.com

